



ΕΘΝΙΚΟ ΜΕΤΣΟΒΙΟ ΠΟΛΥΤΕΧΝΕΙΟ

ΣΧΟΛΗ ΗΛΕΚΤΡΟΛΟΓΩΝ ΜΗΧΑΝΙΚΩΝ ΚΑΙ ΜΗΧΑΝΙΚΩΝ
ΗΛΕΚΤΡΟΝΙΚΩΝ ΥΠΟΛΟΓΙΣΤΩΝ

ΥΠΟΛΟΓΙΣΤΙΚΕΣ ΤΕΧΝΙΚΕΣ ΓΙΑ ΣΥΣΤΗΜΑΤΑ ΜΕΤΑΔΟΣΗΣ ΠΛΗΡΟΦΟΡΙΑΣ

Μέθοδος Βοηθητικών Πηγών

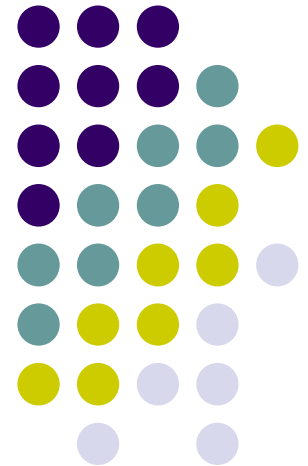

Web Site: <http://mfol.ece.ntua.gr/computational-techniques-for-information-transmission-systems/>
http://mycourses.ntua.gr/course_description/index.php?cidReq=ECE1196

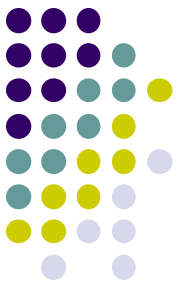

Η Μέθοδος των Βοηθητικών Πηγών⁽¹⁾

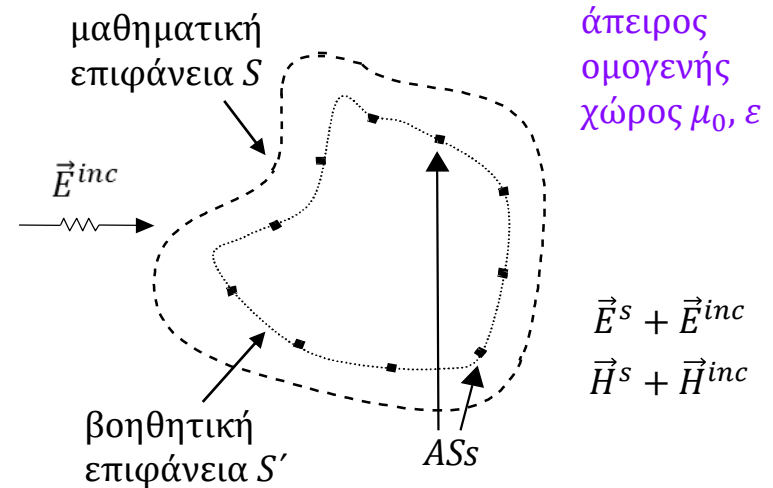
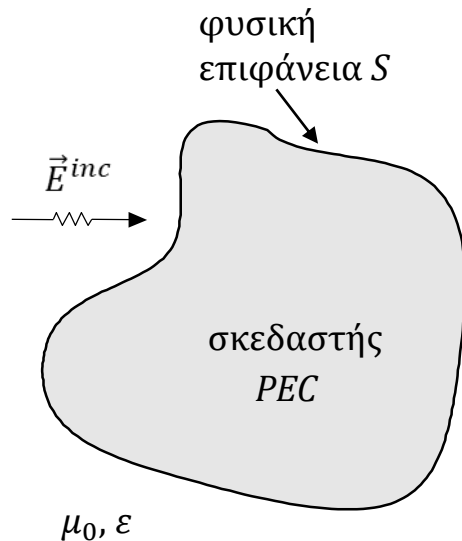

➤ Κυματική Εξίσωση (ΚΕ)

➤ Οριακές Συνθήκες (ΟΣ)

$$\vec{E}^s = \sum_n \vec{E}_n^s = \sum_n \vec{\bar{G}}_n \cdot \vec{a}_n$$

αναλυτικές λύσεις της ΚΕ

point matching των ΟΣ

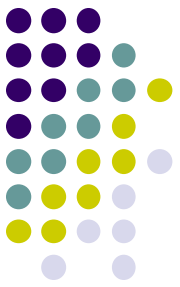

Η Μέθοδος των Βοηθητικών Πηγών⁽²⁾

- Τύπος των AS
 - νηματοειδή ρεύματα (2D-προβλήματα)
 - ζεύγη στοιχειωδών διπόλων (3D-προβλήματα)

- Θέση και πλήθος ASs
- Κατανομή και πλήθος CPs
- Ισοδύναμα MAS μοντέλα

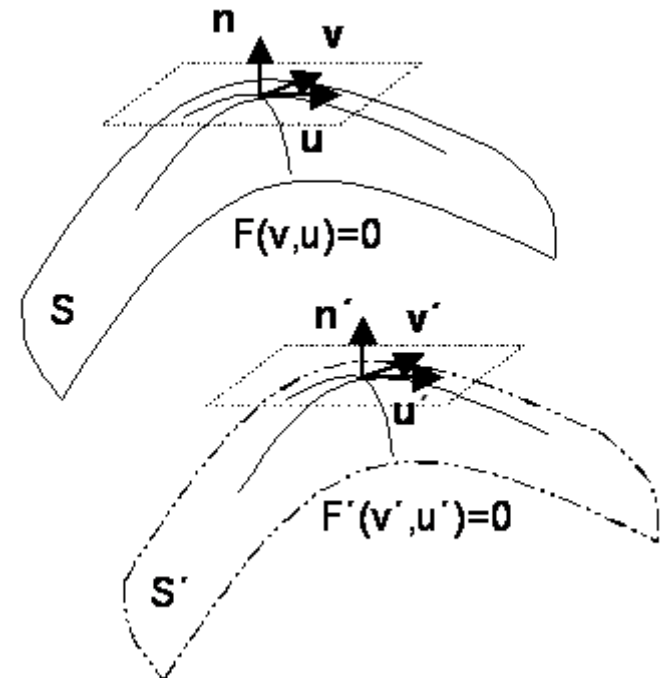

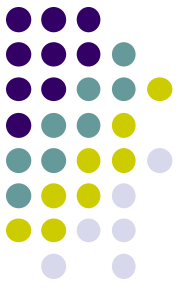

Η Μέθοδος των Βοηθητικών Πηγών(3)

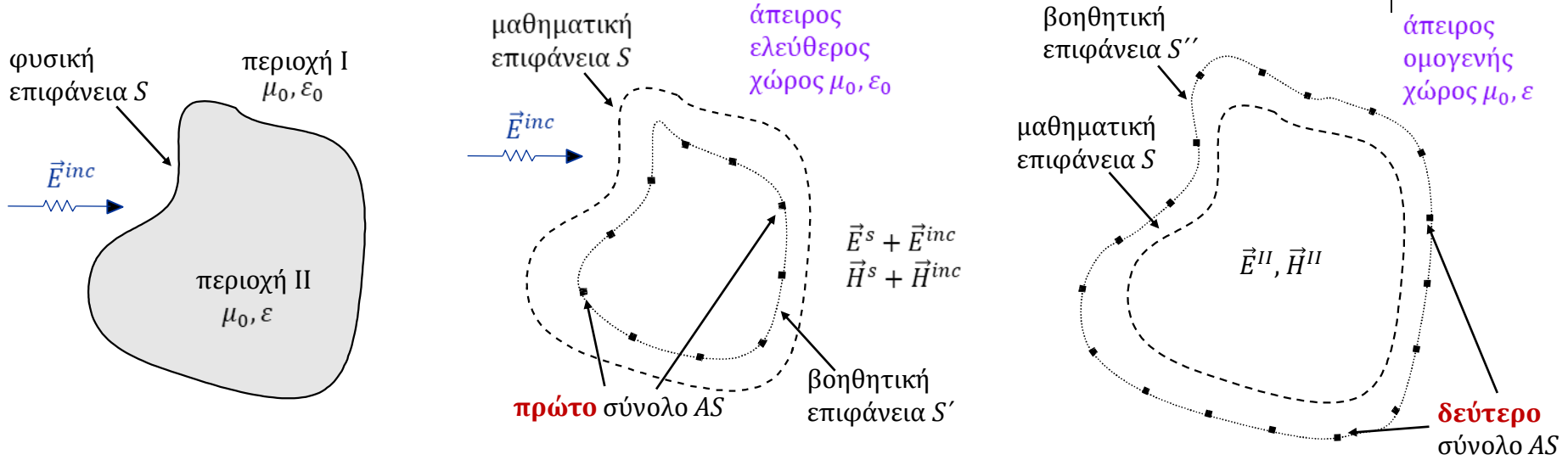

- δύο σύνολα αγνώστων
- δύο οριακές συνθήκες

$$\vec{E}^s = \sum_n \vec{E}_n^s = \sum_n \bar{G}_n^I \cdot \vec{a}_n^I$$

$$\vec{E}^{II} = \sum_n \vec{E}_n^{II} = \sum_n \bar{G}_n^{II} \cdot \vec{a}_n^{II}$$

- ☑ μη μηδενική απόσταση μεταξύ ASs και CPs ➔ δεν υπάρχουν ιδιομορφίες (singularities) στον πυρήνα
- ☑ δεν απαιτείται ολοκλήρωση ρευμάτων για υπολογισμό πεδίων
- ☑ εννοιολογικά απλή μέθοδος ➔ εύκολη υλοποίηση κώδικα και χαμηλές απαιτήσεις σε υπολογιστικό χρόνο
- ☑ «ελεύθερη» επιλογή της θέσης των βοηθητικών πηγών

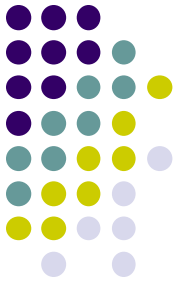

Η MAS για Τέλεια Αγωγούς με Διηλεκτρική Επένδυση

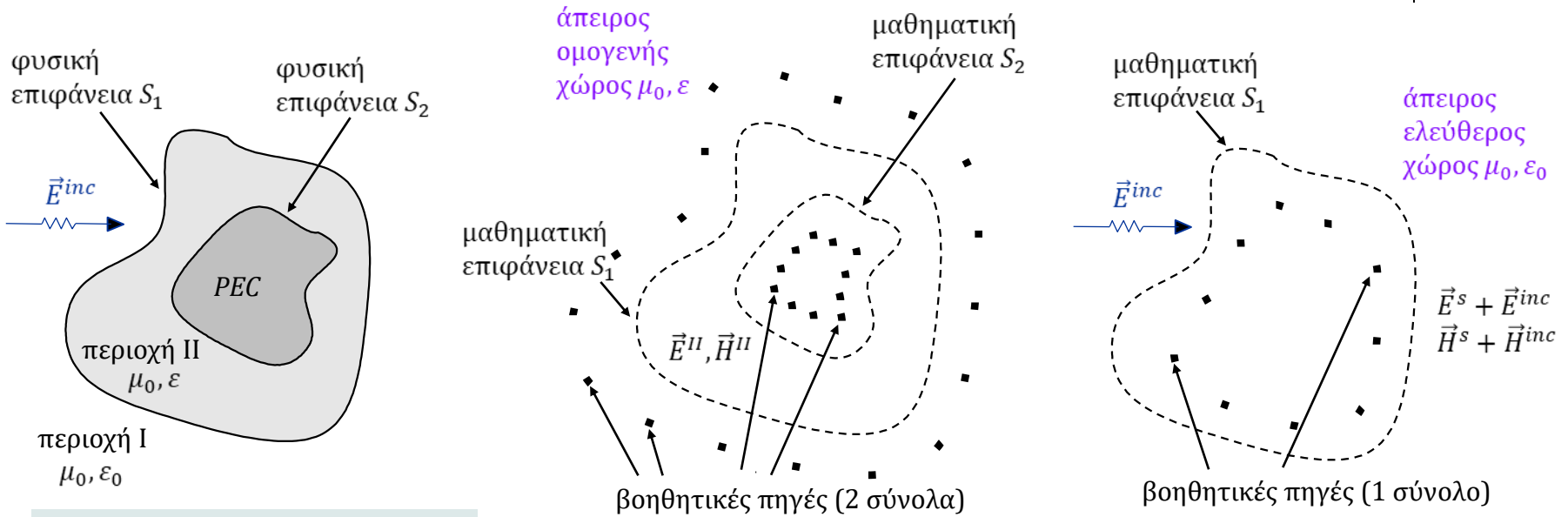

- **τρία** σύνολα αγνώστων
- **τρεις** οριακές συνθήκες

- ☒ «Ανοικτές» Διατάξεις
- ☒ Λεπτές Διατάξεις

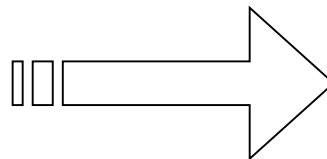

**Τροποποιημένη
Μέθοδος Βοηθητικών
Πηγών**

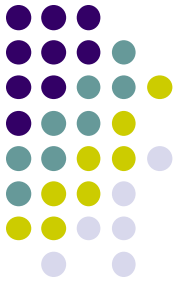

Η Τροποποιημένη Μέθοδος των Βοηθητικών Πηγών

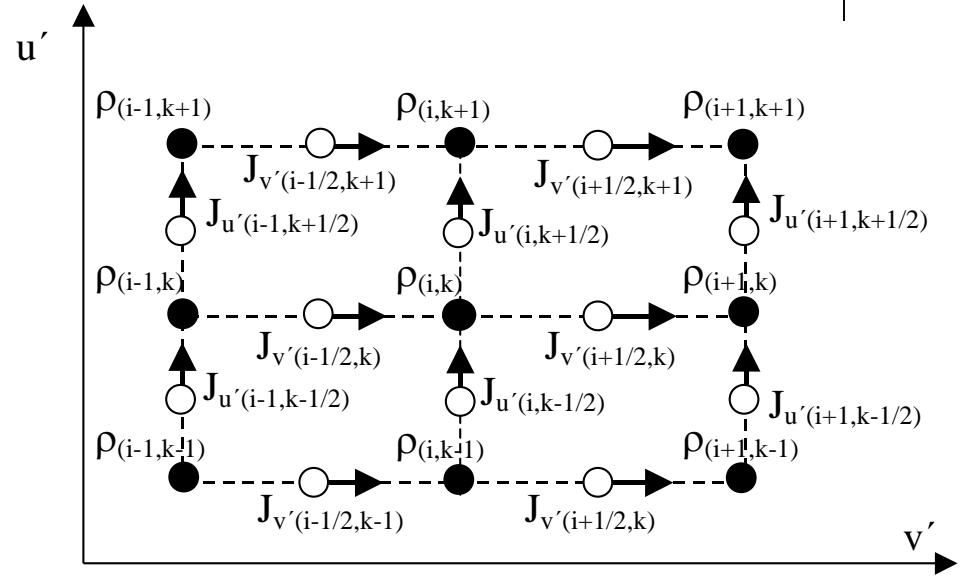
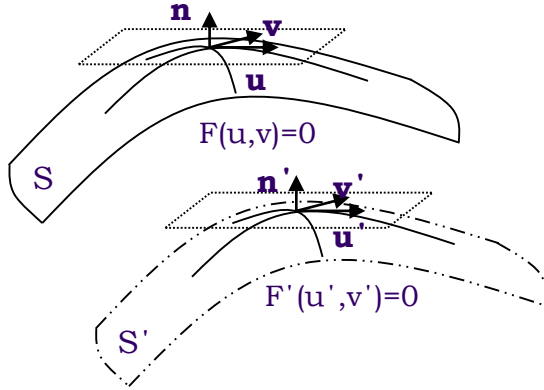

$$\vec{E}_{\text{tan}} = -j\omega\vec{A}_{\text{tan}} - (\nabla\varphi)_{\text{tan}}$$

$$\vec{A} = \frac{\mu_0}{4\pi} \iint_{S'} \frac{\vec{J} e^{-jKR}}{R} ds'$$

$$\varphi = \frac{1}{4\pi\epsilon_0} \iint_{S'} \frac{\rho e^{-jKR}}{R} ds'$$

$$-jK\rho = \nabla \cdot \vec{J}$$

$$-jK\rho(i,k) = \frac{J_{u'}(i,k + \frac{1}{2}) - J_{u'}(i,k - \frac{1}{2})}{\Delta u'} + \frac{J_{v'}(i + \frac{1}{2},k) - J_{v'}(i - \frac{1}{2},k)}{\Delta v'}$$

$$\rho \mapsto \varphi$$

$$J_{u'} \mapsto A_u$$

$$J_{v'} \mapsto A_v$$

$$(i,k) \mapsto (p,q)$$

$$E_u(p, q + \frac{1}{2}) = -j\omega A_u(p, q + \frac{1}{2}) - \frac{\varphi(p, q + 1) - \varphi(p, q)}{\Delta u} \hat{u}$$

$$E_v(p - \frac{1}{2}, q) = -j\omega A_v(p - \frac{1}{2}, q) - \frac{\varphi(p - 1, q) - \varphi(p, q)}{\Delta v} \hat{v}$$

Επίπεδη Μικροταινιακή Κεραία

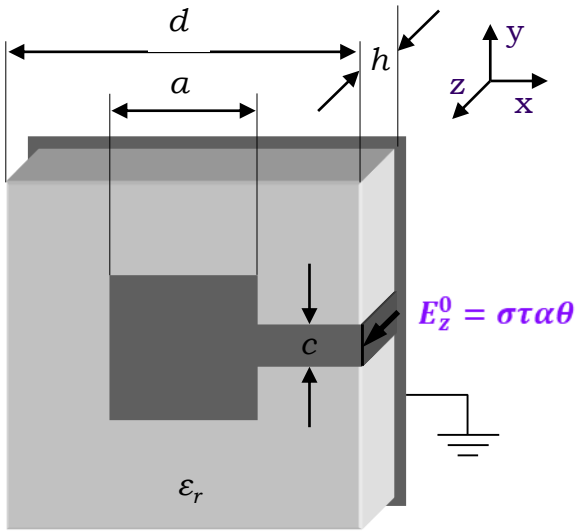

$$a = \lambda/6$$

$$d = \lambda/3$$

$$h = c = \lambda/15$$

$$\epsilon_r = 2.32$$

$$\Delta E_{bc} = \frac{|E_x^I - E_x^{II}|_{on S}}{|E_z^0|} \times 100\%$$

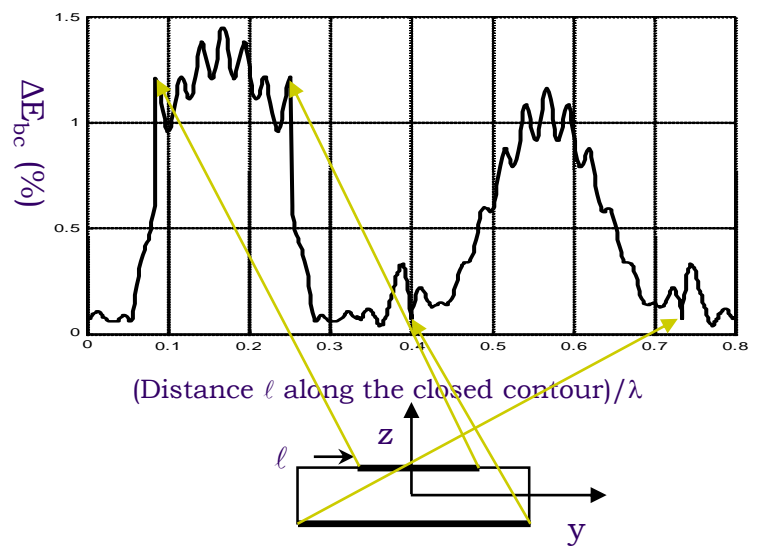
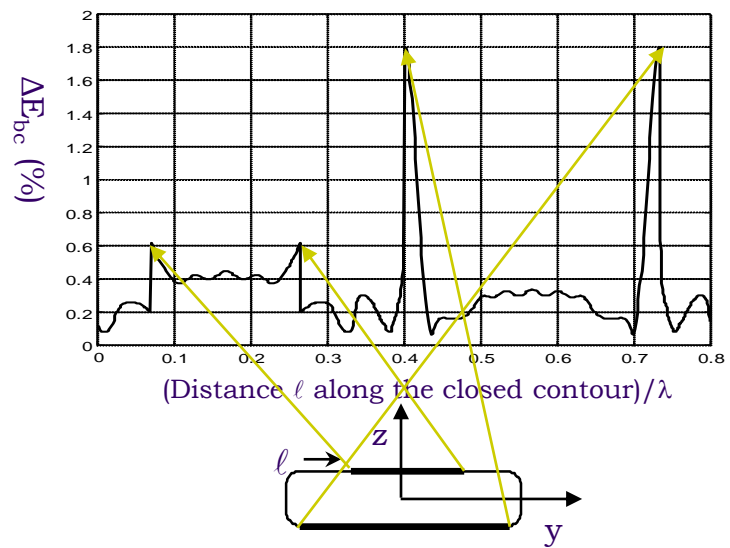
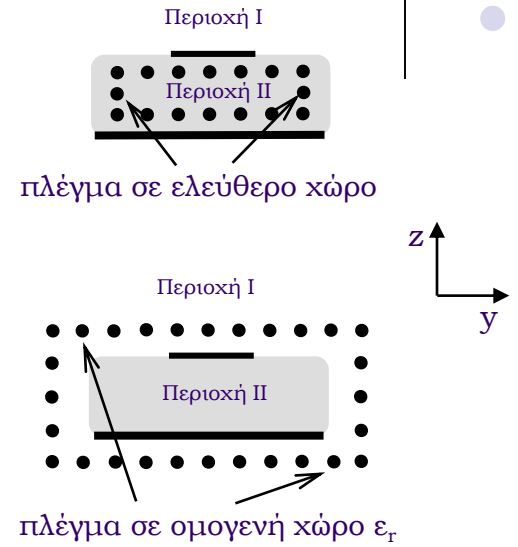

Σύμμορφη Μικροταινιακή Κεραία

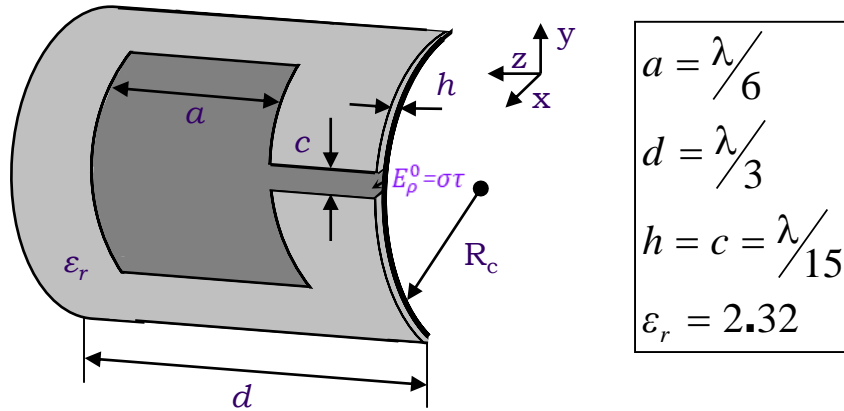

$$a = \lambda/6$$

$$d = \lambda/3$$

$$h = c = \lambda/15$$

$$\epsilon_r = 2.32$$

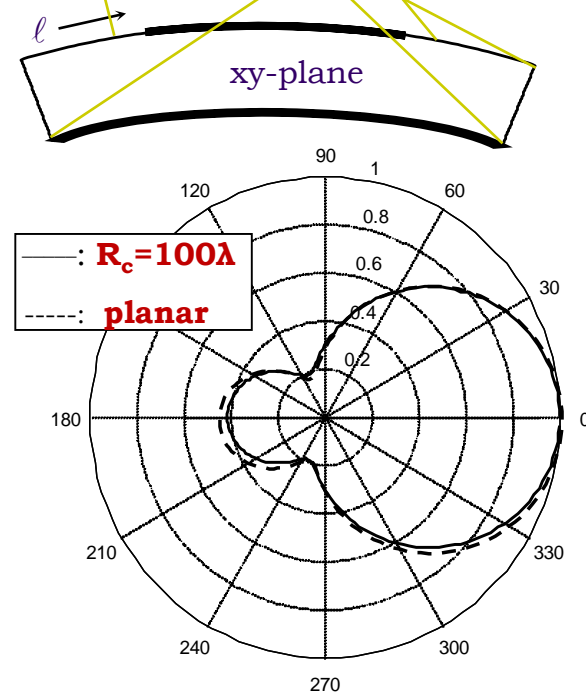
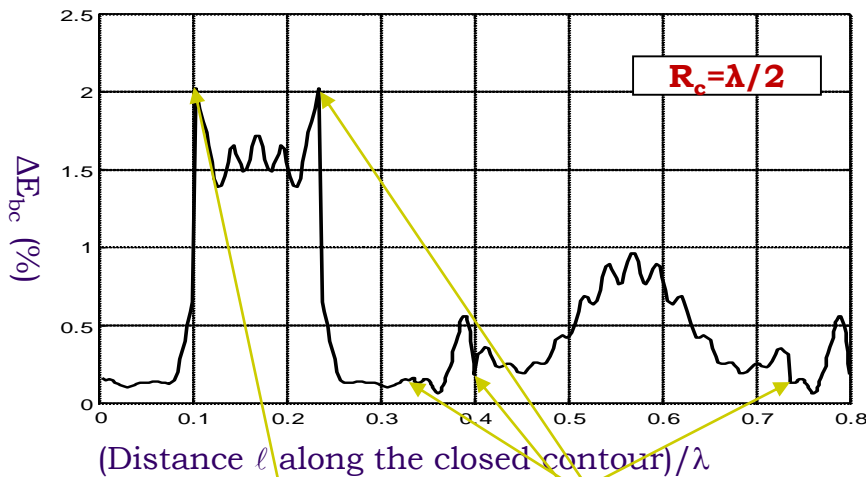
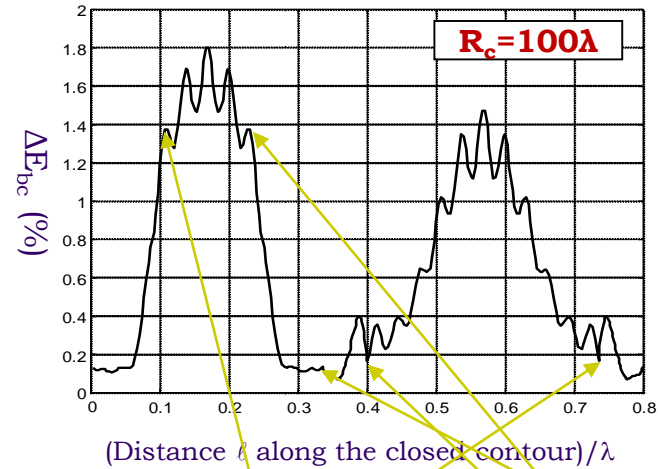

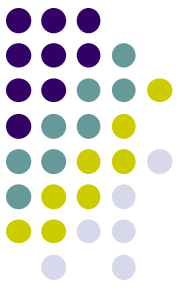

Επιλογή της θέσης των βοηθητικών πηγών⁽¹⁾

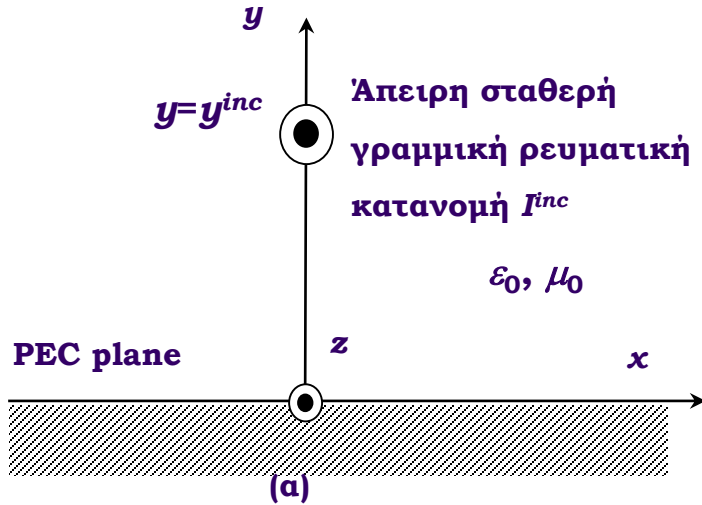

$$\vec{J}_{inc}(x, y) = J_z^{inc}(x, y)\hat{z} = I^{inc}\delta(x)\delta(y - y^{inc})\hat{z} \quad (A/m^2)$$

$$\vec{E}^{inc}(x, y) = -\frac{\omega\mu_0}{4} I^{inc} H_0^{(2)}\left(k_0\sqrt{x^2 + (y - y^{inc})^2}\right)\hat{z} \quad (V/m)$$

$$\vec{J}^S(x, y) = J^S(x)\delta(y)\hat{z} \quad (A/m^2)$$

$$\vec{E}^S(x, y) = -j\omega\vec{A}^S(x, y) = E_z^S(x, y)\hat{z} =$$

$$-\frac{\omega\mu_0}{4} \int_{-\infty}^{+\infty} J^S(x') H_0^{(2)}\left(k_0\sqrt{(x - x')^2 + y^2}\right) dx' \hat{z}$$

Οριακή Συνθήκη

$$E_z^{inc}(x, y = 0) + E_z^S(x, y = 0) = 0 \Rightarrow$$

$$\int_{-\infty}^{+\infty} J^S(x') H_0^{(2)}(k_0|x - x'|) dx' = -I^{inc} H_0^{(2)}\left(k_0\sqrt{x^2 + (y^{inc})^2}\right) \quad \text{για } y = 0$$

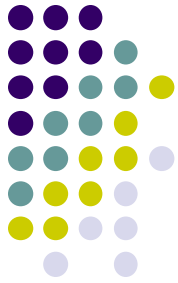

Επιλογή της θέσης των βοηθητικών πηγών⁽²⁾

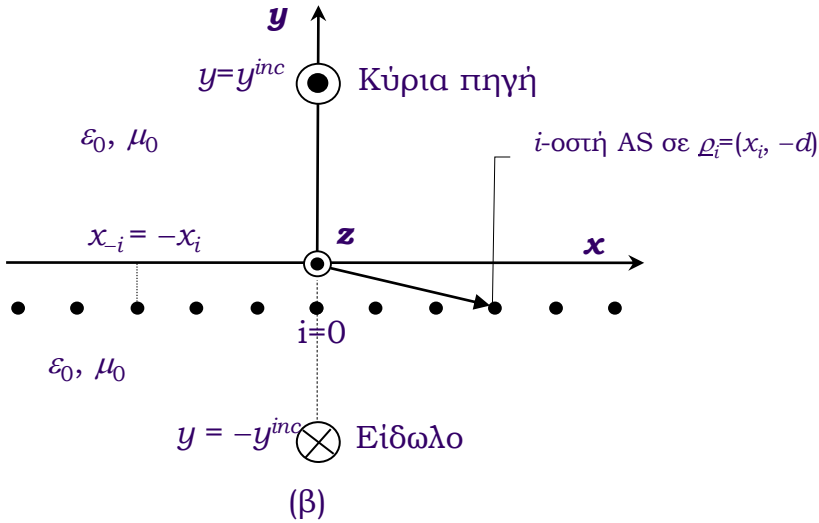

- $(2N+1)$ AS: $\vec{\rho}_i = x_i \hat{x} - d \hat{y}$, $x_{-i} = -x_i$

$$\vec{E}^s(x, y) = -\frac{\omega \mu_0}{4} \sum_{i=-N}^N I_i H_0^{(2)} \left(k_0 \sqrt{(x-x')^2 + (y-y')^2} \right) \hat{z}$$

- Point Matching: $(2M+1)$ CP

$$\sum_{i=-N}^N I_i H_0^{(2)} \left(k_0 \sqrt{(x_j - x_i)^2 + d^2} \right) = -I^{inc} H_0^{(2)} \left(k_0 \sqrt{x_j^2 + (y^{inc})^2} \right)$$

